

# BFDX | 北峰

专注无线通信 始于1989

通过ISO9001国际质量体系认证

第六届亚洲冬季运动会唯一指定无线对讲机

中国第十一届冬季运动会指定通信产品

2011年中国网球公开赛唯一指定专业对讲机

2012年中华人民共和国第七届农运会指定应急通信产品

中国第十届冬季运动会指定通信产品

中国自行车联赛唯一指定对讲机

第九环青海湖国际公路自行车赛合作伙伴



## BF-CM630

### 公网对讲机



## 告 示

购买、使用本设备属于设置使用无线电台（站）的行为，必须依法办理设台审批手续，领取无线电台执照。在使用设备过程中，应当按照无线电台执照核定的项目工作。擅自设置使用无线电台（站）、干扰无线电业务、不按核定项目工作以及其他违反无线电管理法规定的行为，由无线电管理机构给予行政处罚。严重的无线电违法行为，还可能触犯《刑法》第288条或《治安管理处罚法》第28条，将被处以三年以下有期徒刑、拘役或者管制，并处或者单处罚金的刑事处罚或者由公安机关处以拘留的行政处罚。

## 鸣谢！

感谢您惠购北峰系列专业无线通讯产品！

北峰始于1989，数十年专业致力于无线通讯技术与探索，领先行业的智慧科技，依据现代社会复杂多变的通讯环境研发设计，并可根据您的行业属性量身定制专属通信解决方案。优异的产品性能与卓越的通信表现，无论在什么领域，都是您轻松掌握全局，实现指挥调度与指令传达的最佳选择！

### 本使用说明书的适用机型

**公网对讲机：BF-CM630**

## 警 告

- ◆ 在易燃易爆环境（加油站、加气站、纺织厂等可燃性气体、粉尘较多的区域）中，请关闭对讲机电源。

## 使用前须知

了解下列安全性预防措施，以避免损坏本产品及造成其他人身伤害。  
为避免可能的危险，在使用产品前请详细阅读本说明书，并按照规定使用本产品。

- ◆ 推荐的对讲机使用率为发射1分钟，接收1分钟。长时间连续地发射将造成本机背面发热。放置本对讲机时，不得使后部接触低熔点、低燃点的物体表面（如塑料等）；
- ◆ 请勿让对讲机受到长时间的阳光直射，也不要将对讲机放在高热、高湿、多尘以及溅水之处，也不要将它放在不平穩的表面上；
- ◆ 当处于禁止使用对讲机或者对讲机的使用会引起干扰或危险等场所时，请遵守有关规定，关闭对讲机；
- ◆ 在驾车时，请不要尝试操作对讲机，否则可能导致危险后果；
- ◆ 如果您发现本产品出现故障，应立即关闭电源，然后与当地的北峰经销商联系。除非本说明书中有相关规定，否则任何维修必须由北峰公司授权的维修人员执行；
- ◆ 如需使用本机进行二次开发，请联系北峰公司或北峰经销商；
- ◆ 请保持产品表面的清洁和干燥，如需清洁，请在关机后用潮湿但不滴水的软布（可使用柔和的清洁剂或清水）擦拭产品表面。

# 目录

<b>开箱和装置检查</b> .....	01
随机附件.....	01
<b>对讲机附件安装</b> .....	02
安装用户识别 (UIM) 卡.....	02
安装/卸下电池.....	02
电池信息.....	03
对电池充电.....	04
安装/卸下皮带夹.....	05
安装挂绳.....	05
安装外接扬声器/麦克风.....	06
<b>熟悉本机</b> .....	06
<b>基本操作</b> .....	08
电源的开启/关闭.....	08
音量调节.....	08
群组选择.....	08
成员选择.....	08
群组对讲.....	09
单呼对讲.....	09
快捷呼叫.....	09
按键定义.....	10
本机设置.....	10
定位设置.....	11
本机信息.....	11
电池电量检测.....	11
使用耳机.....	11
对讲机读写拼.....	12
<b>常见问题解决方法</b> .....	12
<b>技术指标</b> .....	13
<b>声明</b> .....	13

## 开箱和装置检查

注：下列开箱说明仅针对北峰经销商、经授权的北峰服务机构或者工厂。

请小心地从包装盒中取出对讲机，我们建议在您废弃包装材料之前，按照下表清点附件。如果发现任何物品丢失或损坏，请立即与北峰当地经销商联系。

### 随机附件

项目	数量
电池	1
电源适配器	1
皮带夹	1
充电线	1
挂绳	1
螺丝组	1
说明书	1
保修卡	1
合格证	1

电池



电源适配器



皮带夹



充电线



挂绳



螺丝组



## 对讲机附件安装

### 安装用户识别（UIM）卡

掀开防水盖，向上滑动打开锁扣，将UIM卡的芯片向下且UIM卡的斜角与卡槽方向一致插入对讲机上的UIM卡槽，并调整到合适的位置后，向下滑动将锁扣锁紧，然后盖紧防水盖，装上对讲机的电池后盖即可。

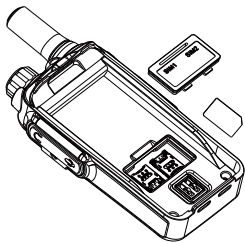

注：

- 只有正确插入有效的UIM卡才可使用对讲机；
- 在取出或放入UIM卡前，请先关闭对讲机电源；
- 请勿将卡弯曲，保持金属芯片的清洁；
- 为保护金属芯片，请勿经常将UIM卡从对讲机取出；

### 安装/卸下电池

#### 警告

- 不得短路电池触片，会造成电池烧坏或起火；
- 不得试图将电池的外壳拆除，防止电池短路；
- 电池是易燃易爆物品，请不要将电池投入火中或在加油站等危险区域使用。

将电池底部对准对讲机背面底部相应的插槽插入，然后轻压电池顶部直到听到“咔嗒”一声，电池顶部的闩锁锁定对讲机为止。

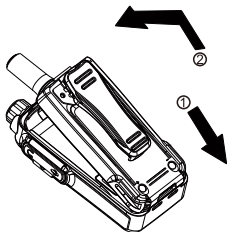

欲取下电池，请先关闭对讲机电源，然后将对讲机背面顶部的闩锁向下推，使电池的顶端从对讲机中弹出，然后将电池取下。

**注：请勿在对讲机处于开机状态下插、拔电池。**

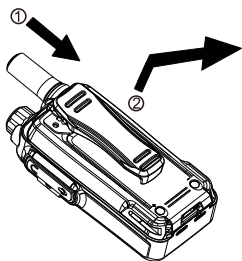

## 电池信息

由于电池在出厂时没有进行完全充电，请在使用前对新电池进行充电。一般情况下，电池在首次使用时，需充电5个小时。前三次充分的充放电将可以使电池容量达到最佳状态。当发现电池电力低微时，需对电池进行充电或更换电池。

### ● 适用电池类型

请使用北峰指定的电池进行充电，使用其他电池可能会发生爆炸，导致人体伤害。



## ● 注意事项

1. 充电时的环境温度应在5°C到40°C之间。在此范围之外充电时，可能会导致电池漏液，甚至损坏电池。
2. 在充电时，请将装有电池的对讲机电源关闭。在充电时使用对讲机会妨碍电池的正确充电。
3. 整个充电过程中，尽量不要拔插电源和电池，以免干扰充电程序。
4. 当电池或对讲机是湿的时候，不要充电。充电前应先用干布擦干，以避免产生危险。
5. 即使在完全正确的充电后，电池使用时间仍然很短时，说明电池的寿命已到。请更换新电池。

## ● 延长电池寿命

1. 电池性能在0°C以下温度条件下会降低。在较为寒冷天气中使用时请准备备用电池。请不要丢掉无法工作的冷电池，在室温下，这些电池或许可以使用。
2. 电池触点上蒙上灰尘可能会影响电池正常使用或正常充电。请在电池装入对讲机或充电之前，先用洁净的干布擦拭触点。

## ● 电池贮存需知

1. 由于电池会有自放电现象，电池在长时间不用时请将电池充满电再进行贮存，避免其电池电量过放而损坏电池。
2. 电池处于贮存状态时，请在贮存一段时间后将电池取出进行补电，以避免电池过放造成电池容量减小。建议镍氢电池贮存约3个月后将电池进行补电，锂离子、锂聚合物电池贮存约6个月后将电池进行补电。
3. 需注意电池贮存环境的温湿度。请在室温、阴凉、干燥的条件下贮存电池，以减小电池的自放电。

## 对电池充电

### ● USB充电步骤

1. 将电源适配器的AC插头插在交流电源输出插座上。
2. 将电源适配器的接头对准对讲机的Micro USB接口插入；
3. 对讲机LED指示灯亮红色，表示充电开始；
4. 对讲机LED指示灯亮绿色，表示充电已完成。

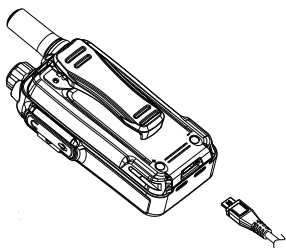

注:建议使用标配电源适配器。若因个人原因,使用非标配的高电压电源适配器,造成的电池损坏,不在我司的保修范围内。因电池造成的损害,由个人自行承担。

## 安装/卸下皮带夹

用两只随机的3×4mm螺丝固定皮带夹。

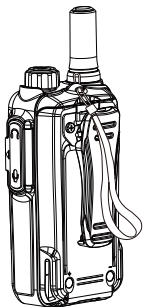
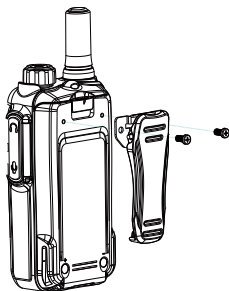

## 安装挂绳

将对讲机挂绳穿在对讲机侧面顶部的环中。

## 安装外接扬声器/麦克风

掀开耳机盖，将扬声器/麦克风耳机直接插入扬声器/麦克风的插孔上。



## 熟悉本机

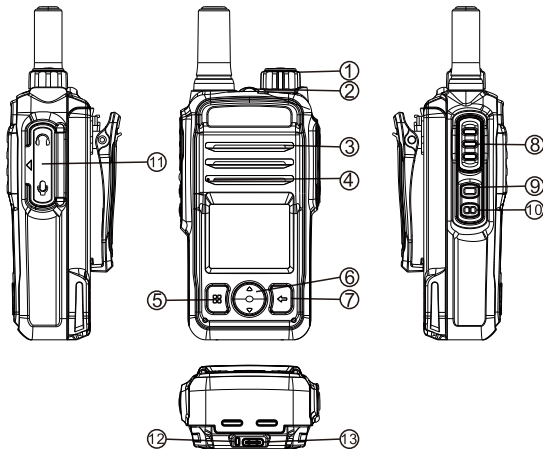

### ① 电源/音量旋钮

- 关机状态下，顺时针方向旋转旋钮，可开启对讲机电源；
- 开机状态下，逆时针方向旋转旋钮到底，可关闭对讲机电源；
- 开机后，顺时针旋转增大音量，逆时针旋转减小音量

## ② LED指示灯

- 开机时红灯常亮，直到开机后成功登录并进入群组；登录后绿灯慢闪；
- 开机时未识别到SIM卡或未插入SIM卡时，账号未登录或网络异常时，红绿灯交替闪烁；
- 呼叫时红灯常亮，接收时绿灯常亮，待机时绿灯慢闪；

## ③ 扬声器

## ④ 麦克风

## ⑤ 确认/菜单键

- 在主界面时，短按该键进入菜单设置。
- 不在主界面时，短按该键执行确认功能。

## ⑥ 上下方向键

短按该键执行向上或向下方向功能。

## ⑦ 返回键

- 短按该键执行返回功能。
- 长按该键执行按键锁定或解锁功能。

## ⑧ PTT键

- 群组模式下，按下该键可对当前群组发起组呼，松开按键停止呼叫；
- 单呼模式下，按下该键可对当前对象发起单呼，松开按键停止呼叫。

## ⑨ 侧键1

允许用户更改可编程。（详情见基本操作部分的按键定义）。

## ⑩ 侧键2

允许用户更改可编程。（详情见基本操作部分的按键定义）。

## ⑪ 耳机接口

连接另购的扬声器/麦克风和USB连接线。

## ⑫ 充电指示灯

充电时亮红色，充满时亮绿色。

## ⑬ USB Type-C接口

连接充电线。

# 基本操作

## 电源的开启/关闭

关机状态下，顺时针旋转电源/音量旋钮可启动对讲机，LED指示灯亮红色并进入开机登录界面，待登录成功后，LED指示灯绿灯闪烁并进入主界面，语音播报提示“XXX（用户名称）登录成功，进入XXX（群组名称）”。

开机状态下，逆时针旋转电源/音量旋钮可关闭对讲机电源。

## 音量调节

开机状态，旋转电源/音量旋钮可调节音量大小，顺时针旋转增大音量，逆时针旋转减小音量。

注：

1. 对讲机开机后若收听不到呼叫，可能是音量偏小，此时顺时针旋转旋钮增大音量；
2. 音量调节同时改变接收和提示音的音量，即对讲机的提示音随音量调节改变。

## 群组选择

对讲机开机后自动登陆原群组，在主界面按菜单键进入菜单页面，选择“群组选择”选项后按确认键进入“群组选择”页面，通过上下方向键选中某一群组后，按确认键进入“群组设置”页面，选择“进入群组”选项，按下确认键进入新的群组，若开启语音播报功能，会有语音提示“进入XXX（群组名称）”，此时按下PTT键呼叫所选群组。

选中某一群组后，进入“群组设置”页面，选择“快捷呼叫”选项，按确认键进入“快捷呼叫”页面，通过上下方向键设置使用快捷呼叫功能呼叫该群组时的按键，可选择侧键1、侧键2、菜单键、上/下方向键或返回键。

用户也可以通过写频软件将侧键设置为“群组选择”功能，按该键快速进入“群组选择”页面。

## 成员选择

在主界面按菜单键进入菜单页面，通过上下方向键选择“成员选择”选项后按确认键进入“成员选择”页面，通过上下方向键选中成员后，按确认键进入

“群组选呼”页面，选择“标记选呼”选项，短按PTT建立成员临时呼叫组，若开启语音播报功能，会有语音提示“临时群组XXX（成员名称）”，此时按住PTT键呼叫所选成员。

选中某一成员后，进入“群组选呼”页面，选择“快捷呼叫”选项，按确认键进入“快捷呼叫”页面，通过上下方向键设置使用快捷呼叫功能呼叫该成员时的按键，可选择侧键1、侧键2、菜单键、上/下方向键或返回键。

用户也可以通过写频软件将侧键设置为“群组成员选择”功能，按该键快速进入“成员选择”页面。

若成员不在线，选择“标记选呼”选项则无法成功标记，不能对其发起单呼对讲。

## 群组对讲

通过调度台创建群组，并将账号添加到相应群组后，便可发起组呼。开机后对讲机自动登陆原群组，在任意界面按下PTT键即可发起群组对讲。通过“群组选择”菜单进入某一群组后，此时按下PTT键呼叫该新的群组。

按下PTT键时，LED指示灯亮红色，用户可对准话筒讲话，呼叫结束后，松开PTT键，对讲机退出发射状态，进入空闲状态。

**注：**

- 1.为保持最佳音效，建议距离Mic 5~10 cm之间讲话；
- 2.设备只能与同一群组内组员进行对讲。

## 单呼对讲

通过“成员选择”菜单选中需要呼叫的人员后，短按PTT建立成员临时呼叫组，再次按下PTT键，用户对准麦克风讲话即可发起对讲。对讲结束后，松开PTT键，对讲机退出发射状态，进入空闲状态。此时按下返回键即可退出单呼对讲，退回原群组，若开启语音播报功能，会有语音提示“进入XXX（群组名称）”。

## 快捷呼叫

通过“群组选择”或“成员选择”菜单设置某一群组或成员的快捷呼叫按键后，通过写频软件将侧键设置为“快捷呼叫”功能，按下该侧键打开“快捷

呼叫”功能，再按下要呼叫的群组或成员对应的快捷呼叫按键，然后按下PTT可发起快捷呼叫。

## 按键定义

通过写频软件，在可编程键里可设置侧键1、侧键2的长按或短按的对应功能。

**按键设置选项包含的功能有：**

无：未向可编程按键分配任何功能。

**当前网络播报：**语音播报当前的网络模式。

**电量指示：**语音播报当前的电池电量为高、中或低。

**群组成员选择：**一键进入群组成员选择菜单。

**当前群组播报：**语音播报当前所在的群组。

**当前账号播报：**语音播报对讲机的账号信息。

**静音：**快速打开或关闭静音功能。打开静音功能，对讲机将不播放任何声音。

**快捷呼叫：**快速打开快捷呼叫功能。

**背光：**打开或关闭背光灯，当背光设置为常亮时无效。

**群组选择：**一键进入群组选择菜单。

## 本机设置

在主界面按下菜单键进入菜单页面，按上下方向键选中“本机设置”选项，按下确认键进入“本机设置”页面。

**语音播报：**设置打开或关闭语音播报功能。

**BEEP音设置：**设置打开或关闭按键音。

**通话提示音：**设置呼叫或接收时是否开启“嘀”声提示音。

**话筒模式：**设置话筒等级，可选择为高、中或低。

**界面风格：**设置界面风格，可选择为蓝色或黑色。

**背光设置：**设置背光模式，可选择常亮或自动模式。选择为自动模式时，对讲机在设定的时间内无任何操作，背光灯将自动熄灭。可设置打开或关闭通话背光，选择关闭时，当对讲机背光灯熄灭，通话时背光灯不会点亮。

**情景模式：**设置使用情景，可选择户外、标准、室内或耳机。

**省电配置：**设置省电等级，可选择为高性能、标准或超级省电。

**SIM选择：**选择使用SIM卡1、或SIM卡2。

**SIM自动切换：**设置打开或关闭SIM自动切换功能。

**耳机识别：**选择当插入耳机时，自动或手动识别耳机。

## 定位设置

在主界面按下菜单键进入菜单页面，按上下方向键选中“定位设置”选项，按下确认键进入“定位设置”页面。

**定位开关：**开启或关闭定位功能。

**定位模式：**可选择GPS、BDS或GPS+BDS。

**定位信息：**开启定位功能并接收到有效定位数据后，可查看经度、纬度、海拔和卫星数等信息。

**注：**定位功能为选配功能。

## 本机信息

在主界面按下菜单键进入菜单页面，按上下方向键选中“本机信息”选项，按下确认键进入“本机信息”页面。用户可查看本机的账号信息、软件版本、模块版本、IMEI、ICCID、应用版本等信息。

**检查更新：**检查当前是否发布新软件，若发现新版本，选择“更新”，此时按下确认键即可更新；选择“以后”，此时按下确认键即可放弃更新并退出检查更新页面。

## 电池电量检测

当电池电量低时，对讲机每5min会自动播报一次。您可以继续使用一段时间，但是过度的发射将导致电量迅速耗尽，此时请及时进行充电或者更换电池组。

## 使用耳机

插入专用的耳机，按下耳机上的PTT按键，也可发起呼叫，松开PTT键结束呼叫，对讲机进入空闲状态。



## 对讲机读写频

对讲机可通过专用的写频线与计算机连接，打开写频软件“BFP- CM630”对对讲机进行读写频操作，以及对讲机的使用参数设置。

**注：对讲机应处于开机状态才可进行读写频操作。**

## 常见问题解决方法

如果您的对讲机在使用过程中出现异常，请先查阅表格中可能出现的问题（表中描述的问题通常是在操作中遇到的故障，而不是本子引起的故障。）如果还不能解决请联系经销商或相关人员。

问题	可能原因	可能的解决办法
无法连接到网络	UIM卡无效	请联系网络运营商
	信号不好，或不在信号覆盖范围内。	请把对讲机拿到较为空旷的地方或向网络运营商反应接收信号不好。
未检测到UIM卡	UIM卡损坏或未正确插入	请检查UIM卡是否正确插入或更换UIM卡。
信号差，通话质量不好	对讲机所在的位置信号弱，如在地下室或大楼内部信号都较差，或网络忙线。	移动到遮挡少，网络信号良好的位置，或避开在高峰期使用。
出现回音或噪声	当地电话线路质量差或网络运营商的网络中继线质量差。	重启对讲机重新搜索网络，或切换到质量较好的的网络中继或电话线。

## 技术指标

一般部分	
网络支持	LTE-FDD: B1/B3/B5/B8 LTE-TDD: B38/B39/B40/B41
工作电压	最小电压 3.2V 工作电压 3.7V 最大电压 4.2V
充电电压	标准5V (±5%)
电池容量	3000mAh
外形尺寸	53.5 (L) *33.7 (W) *108 (H) mm
重量	205g (含电池)
外部接口	K头耳机接口
卫星定位 (选配)	支持GPS
充电方式	Type-C充电
环境指标	
工作温度	-20°C — +60°C
存储温度	-40°C — +70°C
湿度要求	相对湿度: 5% — 95% (无凝露)

### 声明

本手册编制过程中已力求内容的准确与完整, 如有疑问, 请及时跟我们联系, 我们将在第一时间为您做详尽解答。因无线通信技术的快速发展, 北峰保留更改产品设计与规格的权利, 恕不另行通知, 敬请谅解!





**福建北峰通信科技股份有限公司**  
FUJIAN BELFONE COMMUNICATIONS TECHNOLOGY CO., LTD.

地址:福建省泉州市双阳华侨经济开发区A - 15  
电话:86-595-22788271  
售后服务热线:400-085-8569  
传真:86-595-22771635  
邮编:362000  
邮箱:bf888@bfdx.com  
网址:www.bfdx.com



北峰官方网站



北峰官方微信



RECYCLABLE PACKAGING